

ONOAYO

取り扱い説明書  
**USER MANUAL**

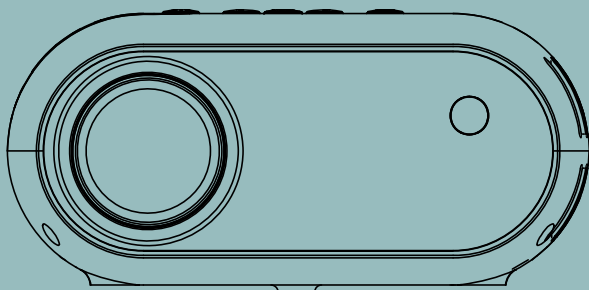

**ミニプロジェクター**

鮮明な映像で新しい世界を見せる



# 目次

ONOAYOにお問い合わせする方法 .....	001
故障かな？と思ったら .....	002
梱包品の確認 .....	004
プロジェクター各部のはたらき .....	005
リモコン各部のはたらき .....	008
プロジェクターの起動する .....	009
台形補正 .....	010
ズーム機能 .....	011
入力信号の選択 .....	012
-HDMI入力の場合 .....	012
-USB入力の場合 .....	013
-AV入力の場合 .....	013
-スピーカー・ヘッドホン出力の場合 .....	013
ワイヤレスで接続する .....	014
-WIFIの接続 .....	014
-IOSの場合 .....	015
-Androidの場合 .....	016
-Windowsの場合 .....	017
-MacBookの場合 .....	018
Bluetoothデバイスと接続する方法 .....	020
その他の設定 .....	022
システムのアップグレード .....	026
取付け方法 .....	027
- プロジェクターの設置方法 .....	027
- 天井設置 .....	028
製品の仕様 .....	030

プロジェクターの保証登録または正規品認証(真贋判定)を行うには、下記の公式にお問い合わせください。

● JP: Support\_JP@onoayo.net

弊社は  
より良い製品をより良いサービスで、  
お届けできることを目指しています。  
常に商品機能の改善を行っていますので、  
取説に書かれていた画像や説明は  
実際の商品とは異なる場合があります。  
アップグレード機能による最新の状態に更新することができます。  
ご理解いただきますようお願いいたします。

本製品は到着日から24時間365日受付可能のアフターサービスが無料で提供されます。ご注文番号が保証書の代わりとなりますので、保証書を紛失され、保証は受けられない心配はありません。突然のトラブルやお困りごとがございましたら、弊社スタッフにお問い合わせくださいませ。

メールにてお問い合わせ：

● **JP: [Support\\_jp@onoayo.net](mailto:Support_jp@onoayo.net)**

でお問い合わせ：

注文履歴>注文の詳細>出品者名をクリック>出品者に質問する



## 弊社お問い合わせする方法

このたびはONOAYOをお買い上げいただきありがとうございます。  
弊社のプロジェクターの画質にはご満足いただけるのでしょうか？

ご使用中に何か不明点がございましたら、お気軽にお問い合わせください。  
お客様のご希望に沿って解決策を提供できますように努めています。  
ONOAYOに連絡すれば、保証期間を3年間+6ヶ月に延長することもできます。

ご連絡をお待ちしております。  
ONOAYOサポートチーム

下記のQRコードをスキャンして、ONOAYOに連絡しましょう！



JP-LINE

## 故障かな? と思ったら

プロジェクターの使用中に不明な点がありましたら、下記によくある質問の解決策をご参考ください。もしそれにしてもご問題が解決できないなら、遠慮なくメールにてご連絡くださいませ。24時間365日受付可能のアフターサービスが無料で提供されます。弊社に連絡して下さるお客様に半年保証期間を延長するサービスを提供します。

### ● JP: Support\_jp@onoayo.net

Q: Netflixの動画をプロジェクターで再生できないのはなぜですか。

A: Netflix、Disney+、Huluなどのアプリが著作権保護のため、ワイヤレス投影できない場合もあります、それはどのプロジェクターも同じですが、Fire TV Stickをプロジェクターと接続すれば再生できます。

Q: プロジェクターとスマホを同じ無線LANで接続していますが、スクリーンミラーリングをしたいときにプロジェクターの名前が検出されません。

- ①プロジェクターを初期化にして、スマホと再度接続してみてください。
- ②接続されているネットワークから一度切断し、再度パスワードを入力して接続してください。
- ③一度ホットスポットでスマホとプロジェクターをインターネットに接続してみてください。

上記の方法でもご問題を解決できない場合は、[Support\\_jp@onoayo.net](mailto:Support_jp@onoayo.net)にお問い合わせください。

Q: プロジェクターにサウンドバーが繋がらないけどどうしたらいいですか？

A: ①動画の手順の通りに接続することをチェックしてください。またサウンドバーがほかのBluetoothデバイスに接続していないことをご確認ください。

②それでも解決できない場合は、プロジェクターと互換性がない可能性があります。

ONAYOだけでなく、ほとんどのプロジェクターに共通する問題となっています。

この問題についての解決策は今のところ見つかっていません。よろしければメールにて[Support\\_jp@onoayo.net](mailto:Support_jp@onoayo.net)お問い合わせください。

Q: プロジェクターのスクリーンに黒い点があります。どうすればいいのでしょうか？

①付属されたホコリ取りセットを使用して、YouTubeで"ONOAYO"を検索し、プロジェクターの黒点を取り方の動画参照して、ホコリを取り除いてみてください。

②ホコリ取れない場合は、メールにて[Support\\_jp@onoayo.net](mailto:Support_jp@onoayo.net)お問い合わせください。

Tips：プロジェクターを長持ちするためには、2ヶ月に一回防塵フィルターを取り外して清掃することをおすすめします。弊社にご連絡して防塵フィルター10個を無料で入手するチャンスがあります。防塵フィルターの交換を簡単に！

Q：プロジェクターが届きましたが、リモコンがありません。どうしたらいいのでしょうか？

A：もし受け取った製品に付属品がない場合、どの付属品がないかをお知らせください。できるだけ早くお送りするために[Support\\_jp@onoayo.net](mailto:Support_jp@onoayo.net)までご連絡ください。

Q：使用中に電源が切れてしまいました。どうしたらいいのでしょうか？

A：時間設定メニューの「スリープタイマー」を「オン」にしていますか。出荷前の検査を行いました。輸送による破損トラブルが発生する恐れもありますので、ご使用中何かございましたら、弊社に連絡くださいませ。

Q：カスタマーサービスに連絡しましたが、返信がありません。

A：通常の場合は24時間内に返信しますが、受信時にメールは自動的に「迷惑メール」フォルダに移動される可能性がありますので、24時間以上返信が無い場合にはお手数ですがメールの再送、もしくはページ①にあるInstagramのQRコードを読み取ってお問い合わせください。

Q：3ヶ月ほど使用していると、プロジェクターのスクリーンに大きな茶色のシミが出てきます。この問題を解決することはできますか？

①茶色になるのは常に使用環境の通風性または連続使用時間に関わりますので、ご使用環境の通風性が良くないとか、ご連続使用時間が長すぎるかを確認ください。

②この現象はプロジェクターの過熱によって起こることが多いです。プロジェクターの電源を切って、一時間後を再起動して見てください。

③上記の方法でも問題を解決できない場合は、遠慮なく[Support\\_jp@onoayo.net](mailto:Support_jp@onoayo.net)にお問い合わせください。

## 梱包品の確認

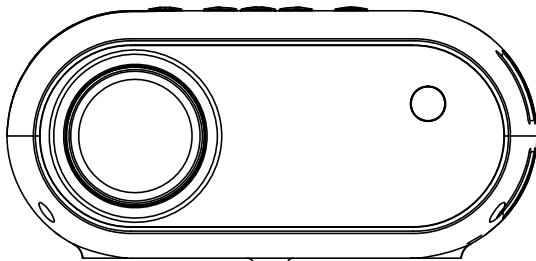

リモコン



取扱説明書



AVケーブル

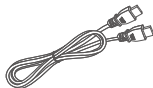

HDMIケーブル

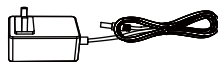

電源ケーブル

### 注意すべき点

おすすめ

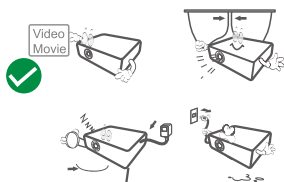

不正使用

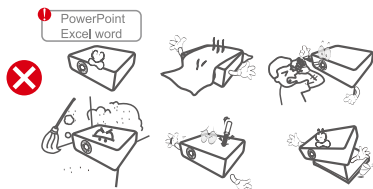



# プロジェクター各部のはたらき

正面

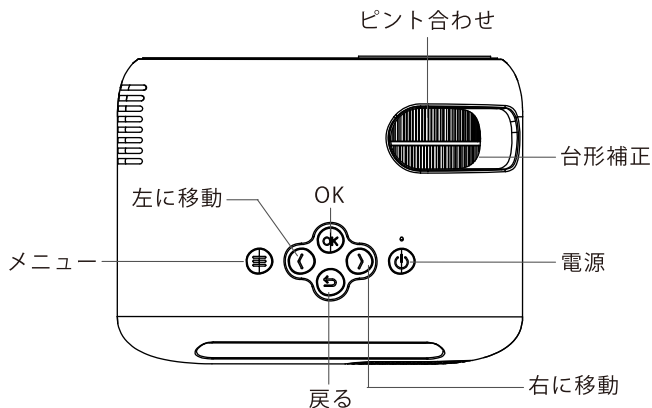
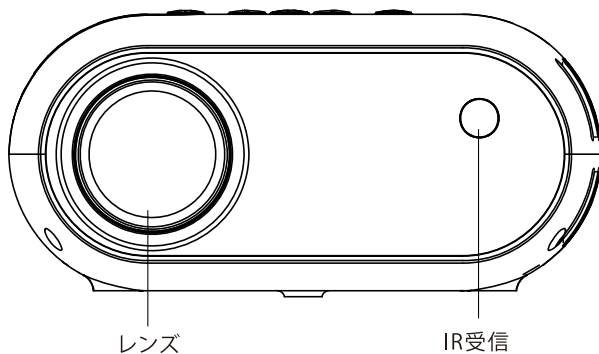

後ろ

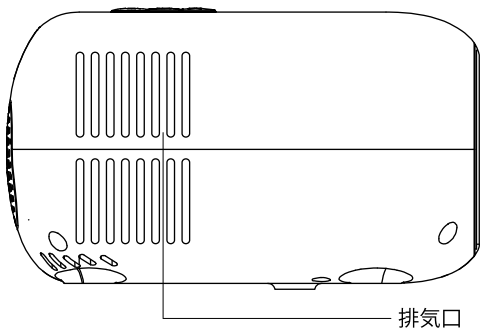

B.右側

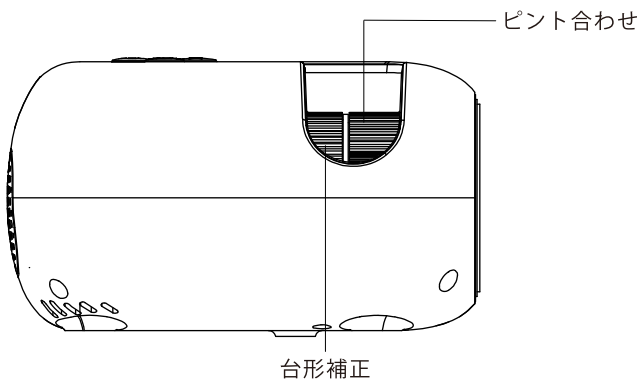

## 後ろ

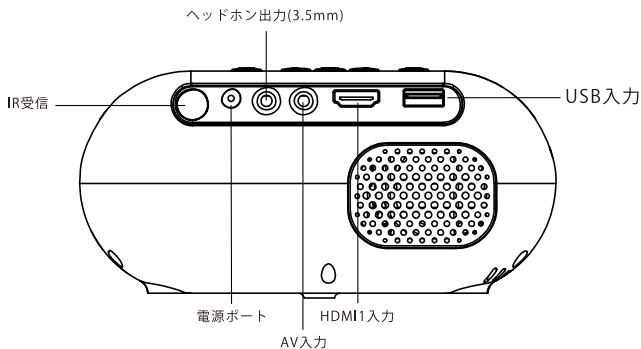

注：RJ45 LAN端子は、直接プロジェクターにネットワークケーブルを差し込んで有線接続できます。ほかのデバイスからの信号干渉を減らし、よりスムーズな信号輸送をします。(実際のネット環境による異なる場合がございます。100Mbit以上の帯域幅を推奨します)。

## 底面

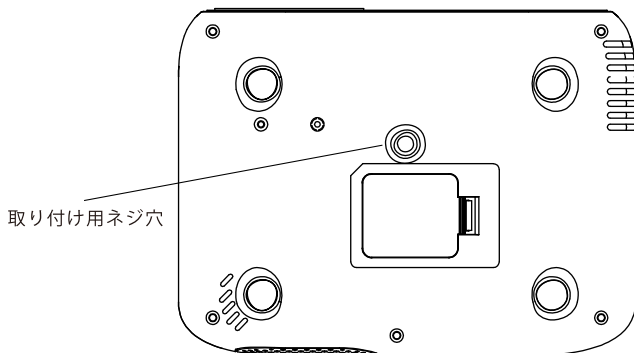

## リモコン各部のはたらき

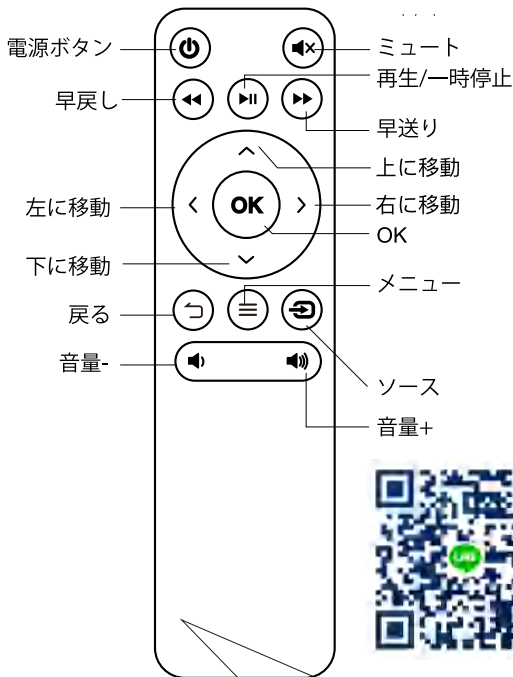

リモコンが壊れたり紛失した場合は、代わりにリモコンを再送しますので、メールSupport\_JP@onoayo.netにお問い合わせください。

### 注意

1. バッテリーは同梱されていません。2本 AAA/バッテリーが必要です (別途購入)
2. リモコンを使用しながら、IR信号受信部に向けます。
3. 液もれの原因にもなりますので長期間使用しない場合は電池を取り出しておいてください。

## プロジェクターを起動する

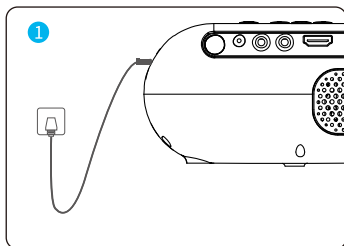

1.電源コードをコンセントに差し込みます。

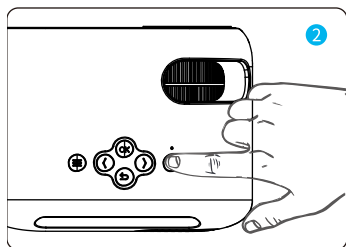

2. 電源ボタンを押して、プロジェクターの電源を入れます。

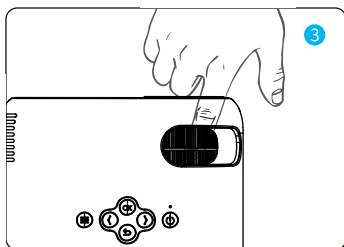

3.フォーカスリングを調整して、プロジェクターのピントを合わせます。

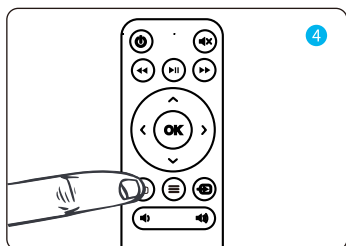

4. リモコンの「ソース」ボタンを押し、デバイスを投影するために正しい入力ソースを選択します。

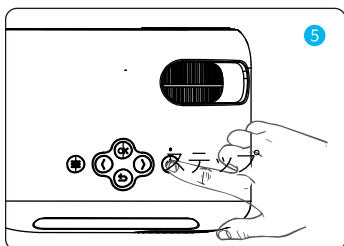

5. 電源ボタンを2回に押して、プロジェクターの電源を切ります。

## 台形補正

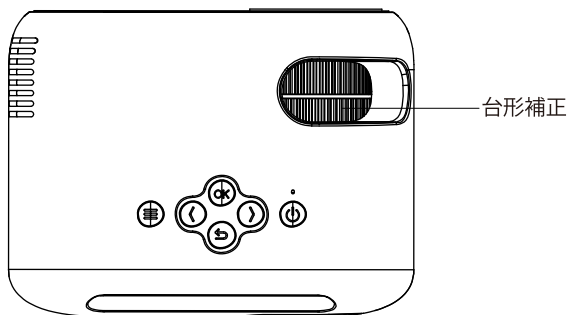

回すと縦方向±15の幅で画面歪みを補正することができます。



## ズーム機能

画面を拡大縮小する機能

ステップ1、ホームページから「設定」の画面に移行し（或はリモコンの「メニュー」を押して、リモコンの左右方向キーで「ズーム」を選択してください。

ステップ2、左右矢印を押すと画面サイズを50から100まで調整できます。

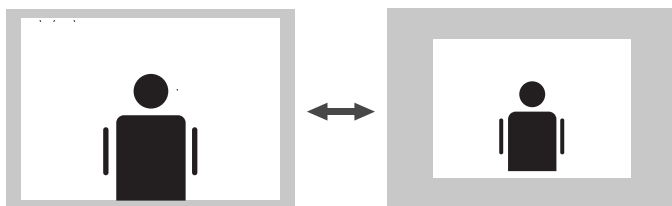
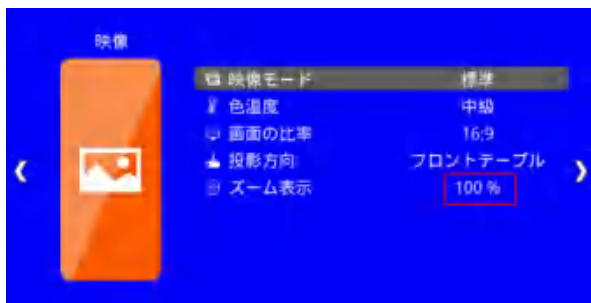

## 入力信号の選択

電源を入れると、USB入力ソースインターフェイスに入ります。  
 投影画面に「無信号」と表示される場合、入力ソースを確認してください。  
 また、異なるデバイスに接続する場合、適切な入力ソースを選択してください。

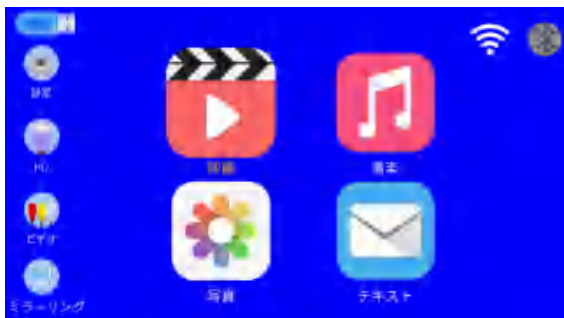

### HDMI入力の場合

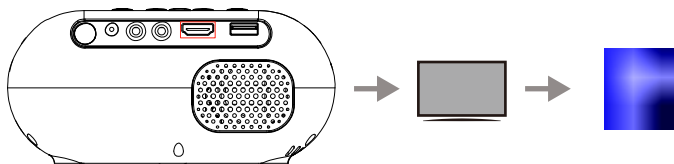

1. プロジェクターの背面にあるHDMI入力ポートを見つけます。
2. HDMIケーブルを接続したいデバイスのHDMI出力ポートに接続します。
3. もう一方の端をプロジェクターのHDMIの入力ポートに差し込みます。
4. ホームページ画面の「HD」を選択すると、HDMI経由で映像を再生することができます。。



## USB入力の場合

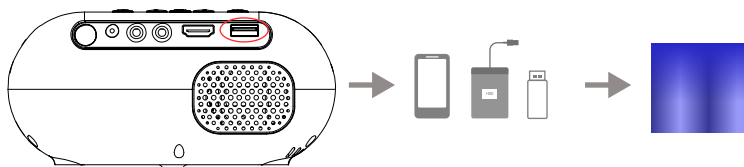

1. プロジェクターにUSBメモリを差し込みます。接続が完了した場合、ホームページ右上のUSB指示灯が点灯します
2. ホームページ画面の「テキスト」、「映画」、「音楽」、「写真」を選択すると、USB内のファイルを再生することができます。

## AV入力の場合

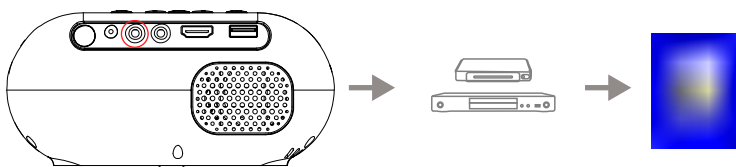

1. プロジェクターの背面にあるAV入力ポートを見つけます。
2. AVケーブルをプロジェクターのAV入力ポートに接続します。
3. もう一方の端を接続したいデバイスの（赤・白・黄）端子に差し込みます。
4. 入力ソースをAVに切り替えます。

## スピーカー・ヘッドホン出力の場合

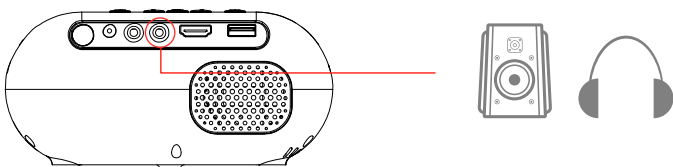

- 3.5mmのオーディオケーブルでスピーカー/ヘッドホンとプロジェクターを接続します。

## ワイヤレスで接続する

ご注意：

- ①.ワイヤレス接続するには実際のWIFI環境によって多少異なる場合がございます。100Mbps以上の通信速度をおすすめします。
- ②.モバイル機器とプロジェクターは1m 以内の距離で接続してください。
- ③.機種によってプロジェクターとの互換性が認められない可能性があります。
- ④.ご不明なところがありましたら、ONOAYOにお問い合わせください。

● JP:Support\_jp@onoayo.net

### WIFIの接続

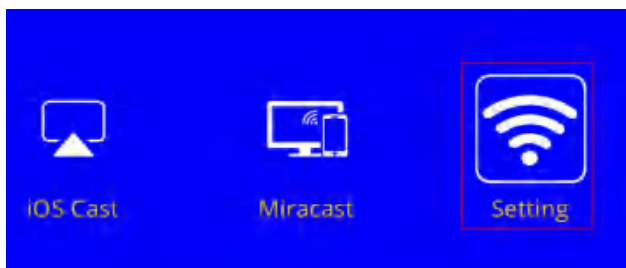

Access Point		
Wifi Name1	WAP2	100%
Wifi Name2	WAP2	100%
Wifi Name3	WAP2	100%
Wifi Name4	WAP2	100%
Wifi Name5	WAP2	100%
⋮		

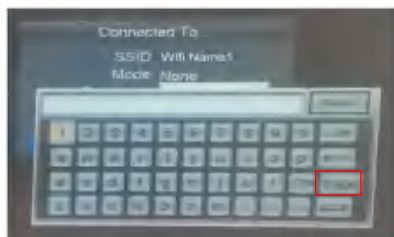

- ①ホームページの「ミラーリング」を押して、或いは [ソース] ボタンを押して、 [ミラーリング] を選択します。
- ②「WiFi Setting」を選択し、Wifi設定画面を入ります。
- ③ルーターの無線 LAN をリストから選択し、パスワードを入力すると、キーボードにある「」ボタンを押して接続します。
- ④Wifiを接続完了。

## IOSの場合

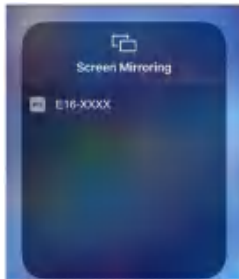

ステップ1、IOS出力デバイスをプロジェクターと同じWIFIネットワークに接続します。（前にWIFIの接続をご参照ください。）

ステップ2、接続が完了したら、リモコンで戻すボタンを押して、「iOS Cast」を選択してください。

ステップ3、IOSデバイスから「画面ミラーリング」を選択します。検出されたデバイスのリストから「E16-XXXX」を選択します。これでiPhoneの画面上で視聴しているコンテンツを、プロジェクターの大画面に映し出せます。

## Androidの場合

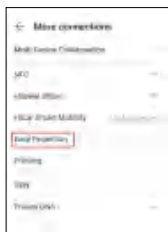
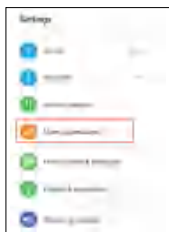

- ①AndroidデバイスでのWiFi機能をオンになります。（ご注意：WiFiがありなら、スマホとWiFiを接続することがお勧め）。
- ②スマホの「画面ミラーリング」または「スクリーンミラーリング」機能をタップします。
- ③リストより [E16-XXXX] を選択し、プロジェクターに接続すると、ワイヤレス投影が開始されます。

## Windowsの場合

ステップ1、WindowsタブレットのWIFIをオンにします。

ステップ2、キーボードの【Winキー+Kキー】もしくは【Winキー+Pキー】を押すことで「映す」メニューが現れます。

ステップ3、「表示画面を複製する」を選択します。

ステップ4、検出させた機器から「E16-XXXX」と接続しましょう。これでパソコンの画面を、プロジェクターをサブディスプレイにして映し出すことができます。

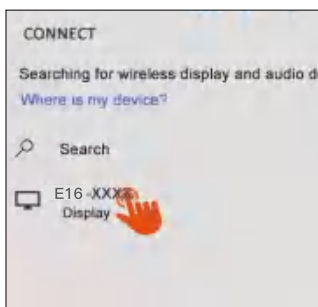
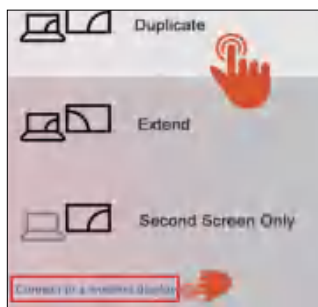

## MacBookの場合

ステップ1、MacBookのWIFIをオンにします。

ステップ2、Macでアップルメニュー > 「システム設定」と選択し、サイドバーで「一般」 をクリックしてから、右側で「共有」をクリックします。

ステップ3、「画面共有」をオンにしてから、右にある「情報」ボタンをクリックします。

ステップ4、検出させたリストから「E16-XXXX」と接続しましょう。

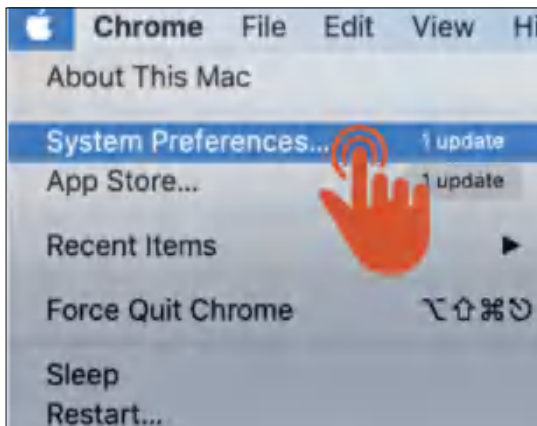
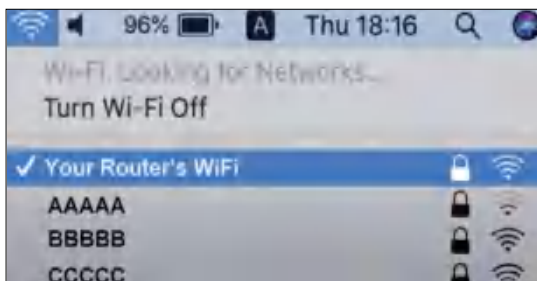

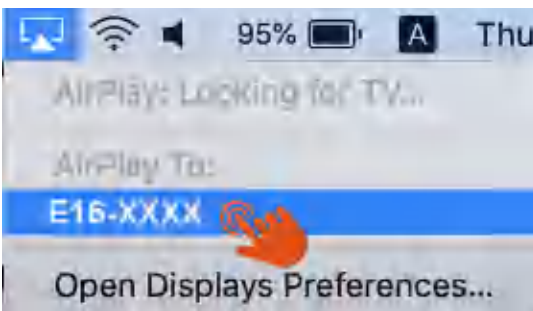
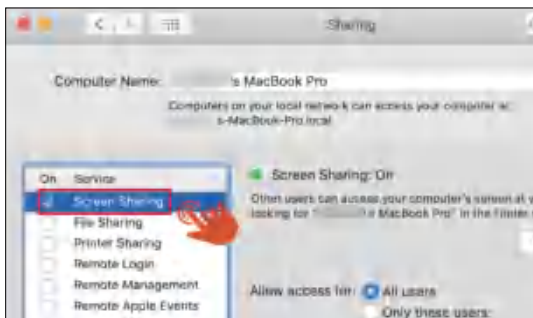
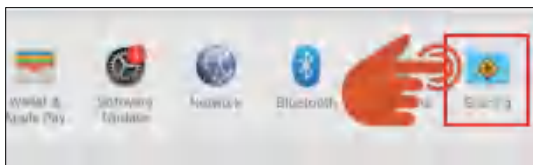

## Bluetoothデバイスと接続する方法

ホーム画面で「BT設定」→「Bluetoothモード」→「オン」と進みます。  
Bluetoothの設定には2つのモードがあります。オン/オフ

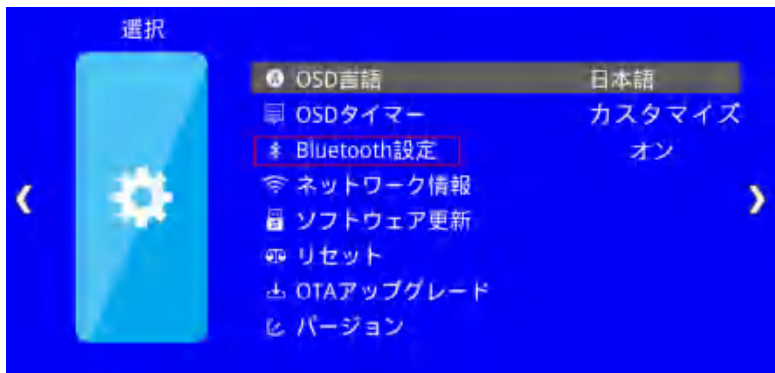

1. プロジェクターを外部のBluetoothスピーカーに接続します。左右のボタンを押して、Bluetoothモードを「オン」に調整する。「利用可能なデバイス」を選択してください。そしてごBluetoothデバイス名を選択し、[成功]に表示されなら、Bluetoothデバイスを接続完了。（ご注意：スピーカーが他のBluetooth機器と接続されていないことを確認してください。）



## 2. Bluetoothスピーカーに接続できない？

Bluetoothスピーカーをプロジェクターに接続した状態で[接続している]と表示されれば、プロジェクターは正常に接続されている。接続できない場合は、以下の方法をご参照ください。

方法1：プロジェクターの電源を切り、再起動してから、Bluetoothスピーカーを接続し直します。

方法2：プロジェクターをリセットして、Bluetoothスピーカーを再接続します。それでも接続できない場合は、Bluetoothスピーカーのブランドと型番を教えていただけないでしょうか？

どうぞメールSupport\_JP@onoayo.net或はlineのQRコードをスキャンしてご連絡くださいませ。私たちはそれを技術部門に送って、最も満足できる解決策を提供します。



## その他の設定

ステップ1、リモコンの「メニュー」またはプロジェクター本体の「M」ボタンを選択して、設定メニューの画面に入ります。

ステップ2、リモコンの「<」または「>」を押して、設定したい内容（画像/音声/時間/オプション）に移行してください。その後、「V」または「^」を押してメニューを選択し、必要に応じて調整しましょう。

### 映像設定

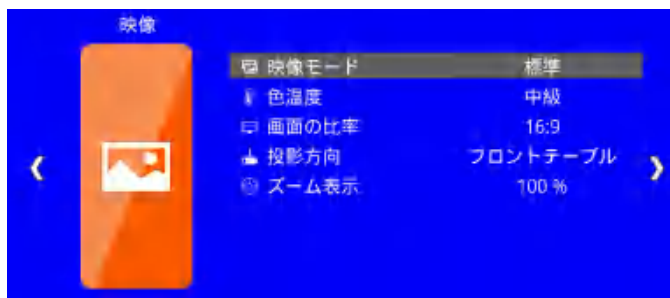

メニュー	オプション	フアンクション
映像モード	標準/ダイナミック/マイルド/ユーザー	映像の種類に合わせて画質を調整する
色温度	冷たい/中級/暖かい	色温度を設定する
画面比率	4:3/16:9/16:10	画面の幅と横の長さの比を設定する
投影方向	フロントテーブル/フロント・天井リ/リア・天井リ/フロント	取り付け方法によって投影モードを選択
ズーム表示	50-100%	高画を拡大縮小する
コントラスト	0-100	画像の表示における明暗の差を設定する
輝度	0-100	画面の輝度を設定する
カラー	0-100	画面の色を設定する
色調	0-100	色/強弱を設定する
シャープネス	0-100	画像をシャープ化する

## サウンド設定

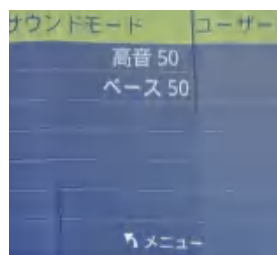

メニュー	オプション	ファンクション
サウンドモード	標準・映画・音楽・スポーツ・ユーザー	映像の種類に合わせて音質を調整する
高音	0-50	より高音に感じられるように設定
ベース	0-50	低音から高音までのバランスにする

## 時間設定



メニュー	オプション	ファンクション
睡眠時間	オフ/10分/20分/30分/60分/90分	睡眠時間の設定

## オプション

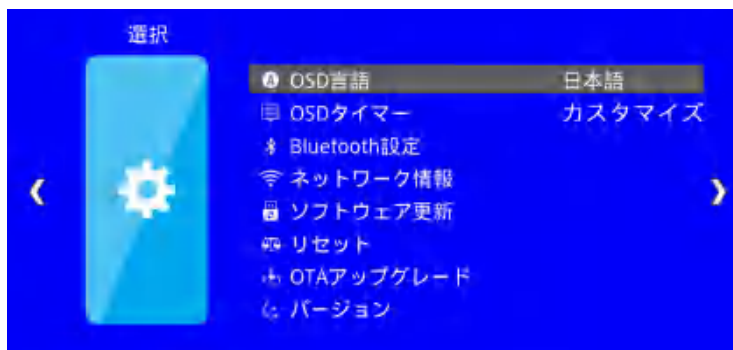

メニュー	オプション	ファンクション
OSD 言語	英語/日本語/フランス語/スペイン語等	表示言語を選択する。
OSD タイマー	カスタマイズ /5S/10S/15S/20S/25S/30S	設定した時刻を過ぎるとホームページに戻る
Bluetooth 設定	オン/オフ	Bluetooth のオンオフ、またはデバイス検索
ネットワーク情報	ネットワーク接続の設置	WiFi に接続する
ソフトウェア更新	ソフトウェア更新の選択	ソフトウェアを最新の状態に更新する
リセット	はい/いいえ	プロジェクターを初期状態にする
OTA アップグレード	OTA アップグレードの検索	ソフトウェアを最新の状態に更新する
バージョン		バージョン情報

## システムのアップグレード

オンラインアップデートの方法:

「ホームページ」→「スクリーンミラーリング」→「WIFI設定」→  
「OTAアップデート」

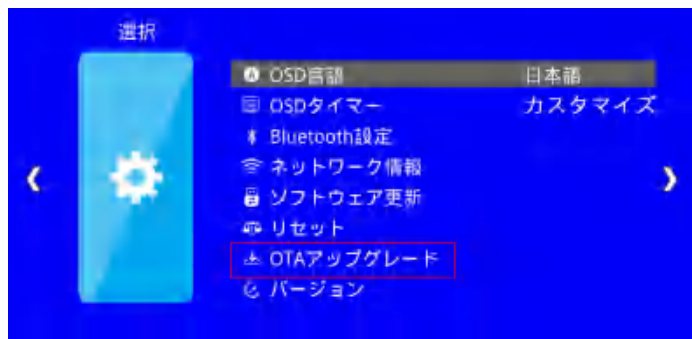

ローカル環境でアップデートする方法:

「ホームページ」→「設定」→「初期設定」→「バージョンアップ」→  
アップデート用のソフトウェアがあるUSBメモリを差し込む。

(メールでご連絡いただければ、ソフトウェアをお送りします) →  
ソフトウェアの指示に従う→終了。

●JP: Support\_jp@onoayo.net

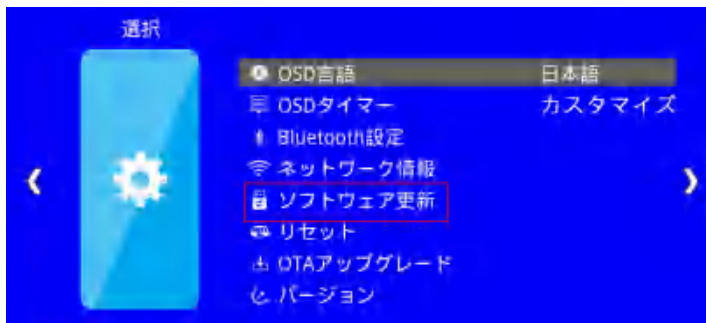

## 取付け方法

### プロジェクターの設置方法

「設定」→「画面設定」→「投影モード」に移行し、取り付け方法によって投影モードを選択します。

当社のプロジェクターは、1穴の天井マウントのみをサポートしていることにご注意ください。

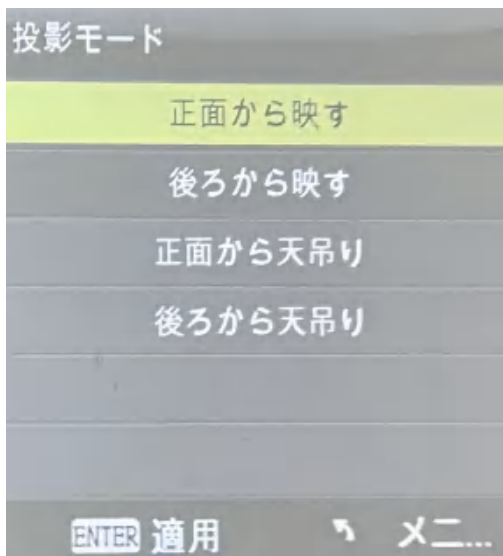

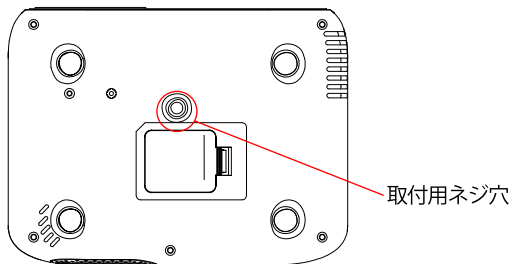

今すぐ弊社に連絡すると、360° 回転スタンドがもらえるチャンスがあります。  
Support\_JP@onoayo.net或はlineのQRコードをスキャンしてご連絡くださいませ。

## 天井設置

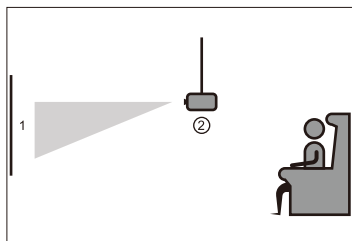

正面から天吊り

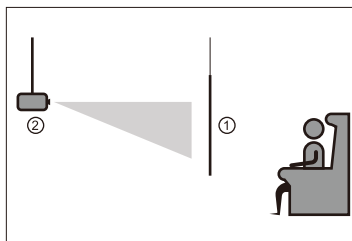

後ろから天吊り

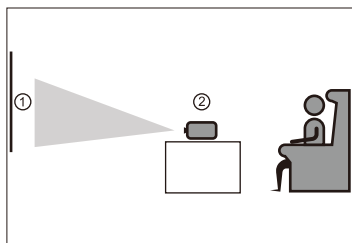

正面から映す

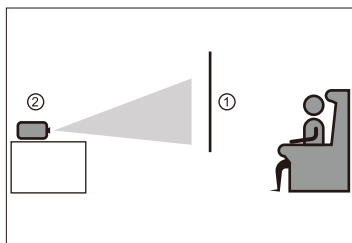

後ろから映す



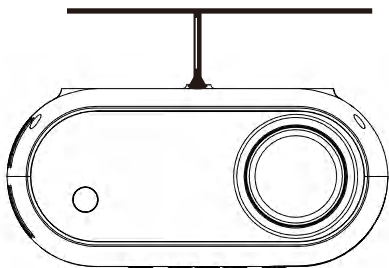

【ご注意：注文番号が保証書伝票に代わります。ご不明な点がございましたら、注文番号を添えてSupport\_JP@onoayo.net或はlineのQRコードをスキャンしてご連絡くださいませ。】



## 製品の仕様

型番	E16
ディスプレイ技術	LCD
解像度	1920*1080
取付方法	天井/三脚に投影
焦点	手動で調整する
サイズ	154*131*62.8mm
ライト	LED
WIFI	2.4/5Gサポート
対応解像度	1080P, 1080i, 720P, 576i, 480P, 480i
アスペクト比	16 : 9,4 : 3
リモコン受信距離	7メートル
台形補正	±15°
電圧	AC100-240V 50/60Hz
重量	500g
画像ファイル形式	JPEG/PNG/BMP
ビデオファイル形式	MPEG1/MPEG2/MPEG4/H.263/H.264/AVS/VC1 /MJPEG/RV30/RV40/HEVC
オーディオファイル形式	MPEG1/MPEG2/LPCM/MP3/WMA2/AAC/WAV
入力端子	USB*1, HDMI*1, AV*1, DC*1

弊社のプロジェクターをお買い求め頂きましてありがとうございます。

弊社の商品とサービスにてお客様及びお客様のご家族の生活に多様な楽しさをもたらすことを願っております。

何か問題がございましたら、是非当店までご連絡ください。我々は必ずお客様に満足できる解決方法を提供いたします。それと同時に、弊社に連絡して下さるお客様に半年間の保証期間を延長するサービスをも提供いたします。

**弊社に連絡する方法:**

方法1: Support\_JP@onoayo.netのQRコードをスキャンしてご連絡くださいませ。



方法2: 注文履歴にアクセスし、該当する注文の注文に関する問題ボタンをクリックします。技術サポート以外、弊社より返金、返品及び交換品発送などに対応できます。では、いつでもご連絡をお待ちしております。



